

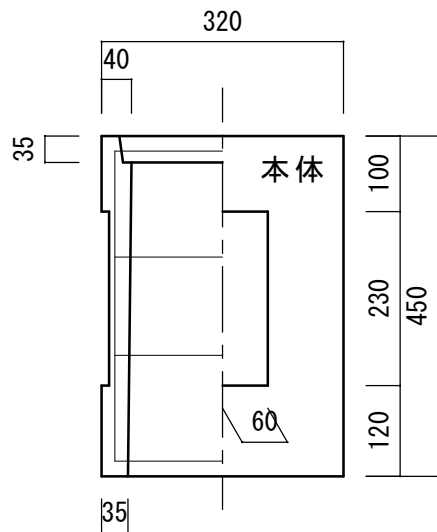

鉄筋φ3.2使用

製品名	角樹180×H500		
尺度	1/10	図面番号	N-K180
年月日	2014年9月	製品重量	本体 38kg 蓋板 4kg
 野尻コンクリート工業株式会社			

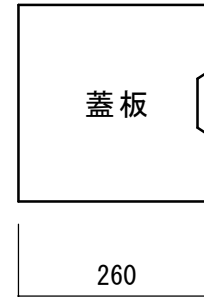

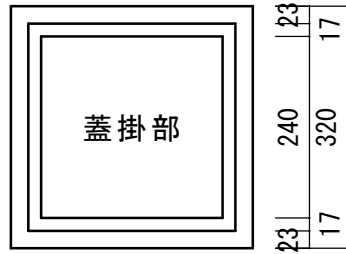

鉄筋φ3.2使用

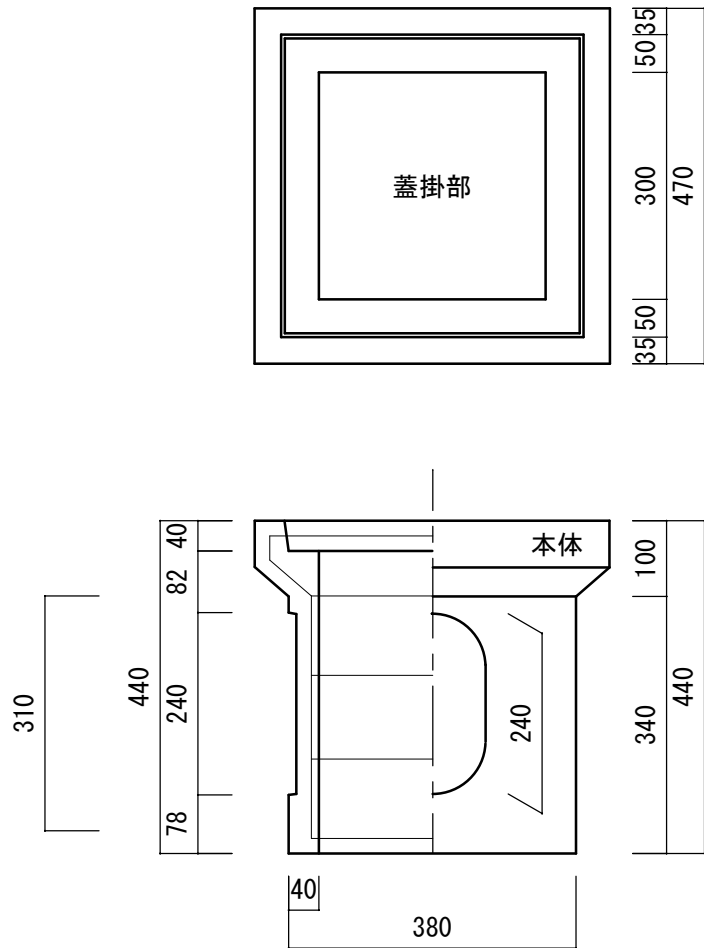
製品名	角楯250×H450		
尺度	1/10	図面番号	N-K250
年月日	2014年9月	製品重量	本体 45kg 蓋板 5kg
 野尻コンクリート工業株式会社			

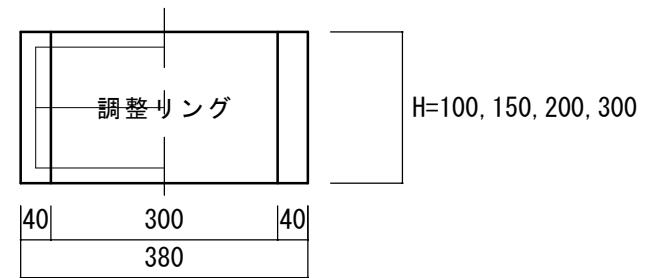
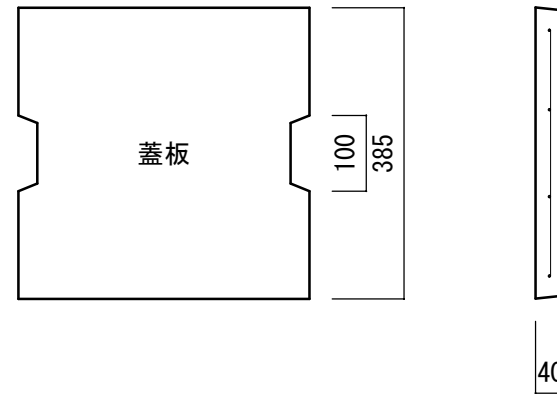

鉄筋φ3.2使用



製品名	角樹300×H400		
尺度	1/10	図面番号	N-K300-40
年月日	2014年9月	製品重量	本体 65kg 蓋板 14kg
 野尻コンクリート工業株式会社			

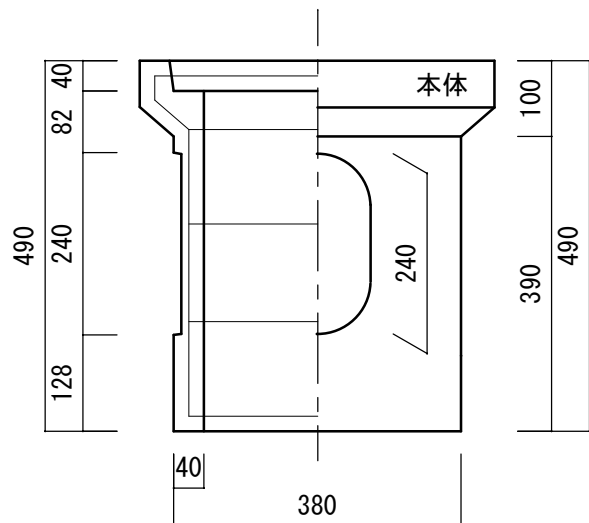
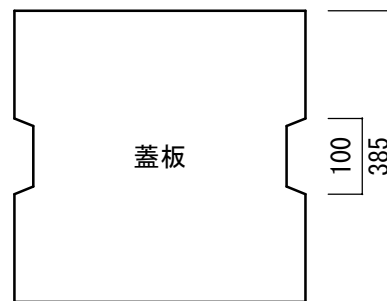
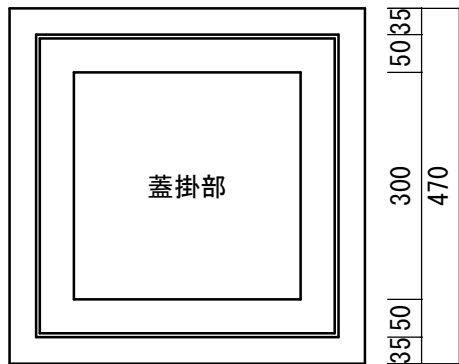

鉄筋φ3.2使用

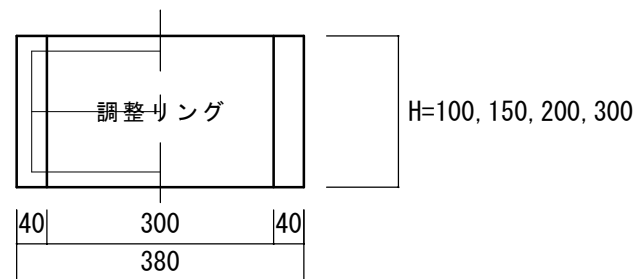

製品名	角柵300×H450		
尺度	1/10	図面番号	N-K300-45
年月日	2014年9月	製品重量	本体 75kg 蓋板 14kg
 野尻コンクリート工業株式会社			

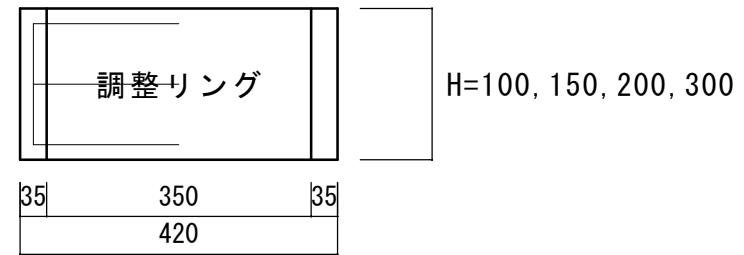
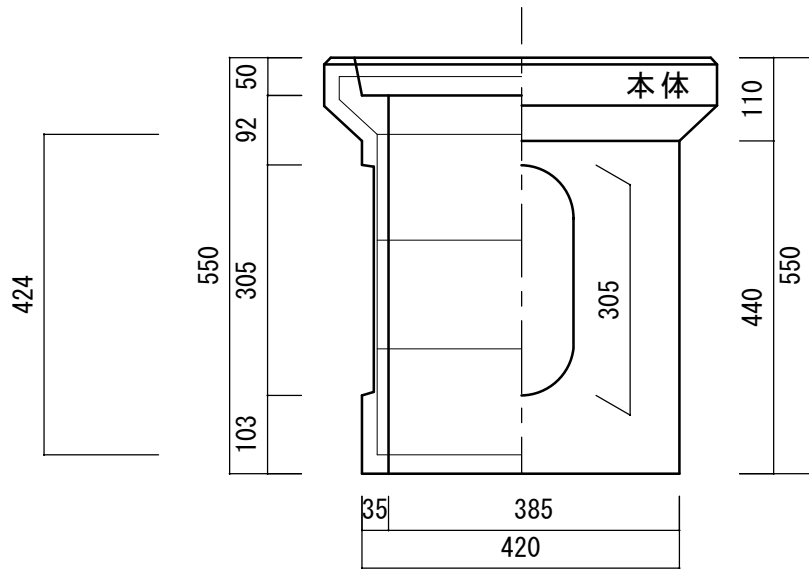
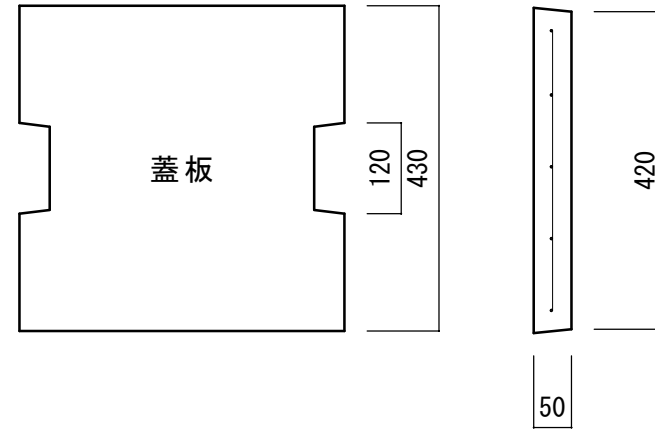
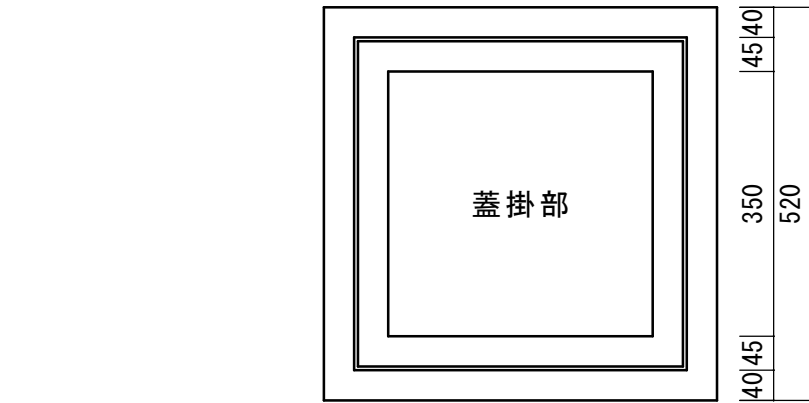

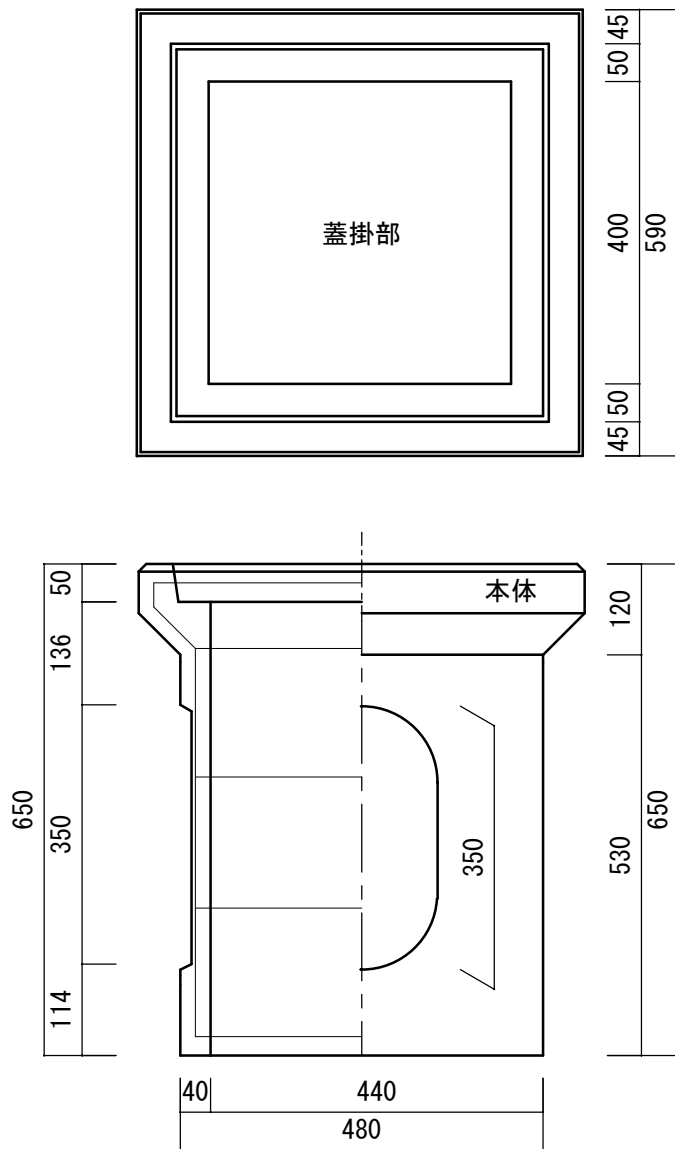

鉄筋φ3.2使用

製品名	角樹350×H500		
尺度	1/10	図面番号	N-K350
年月日	2014年9月	製品重量	本体 75kg 蓋板 24kg
 野尻コンクリート工業株式会社			

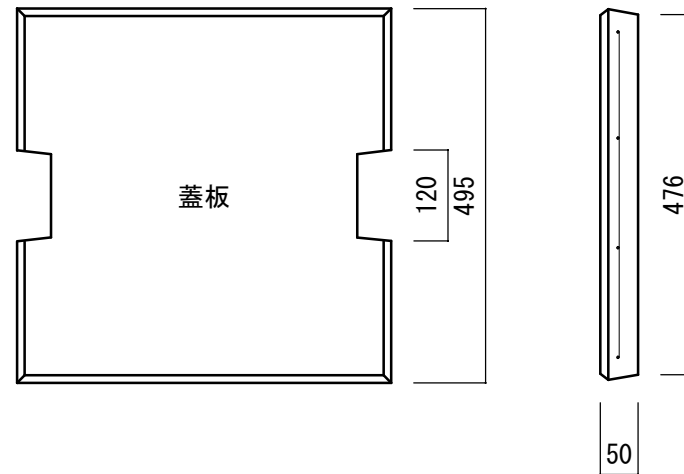

鉄筋φ4.0使用



製品名	角樹400×H600		
尺度	1/10	図面番号	N-K400
年月日	2014年9月	製品重量	本体 117kg 蓋板 28kg
 野尻コンクリート工業株式会社			

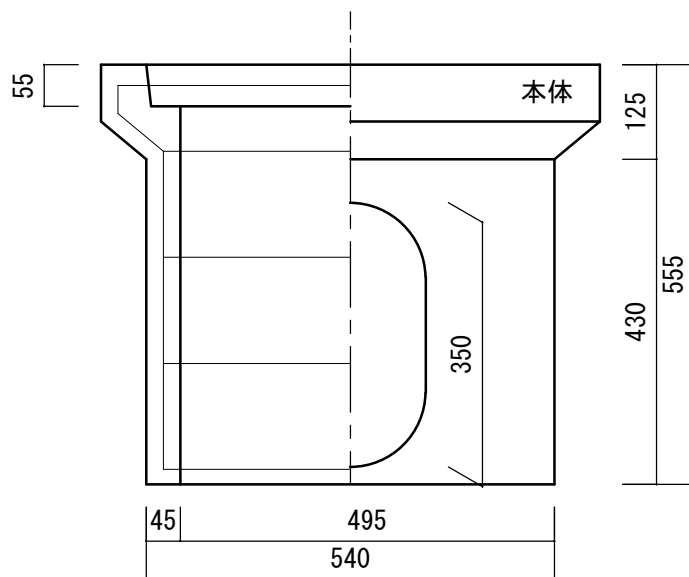
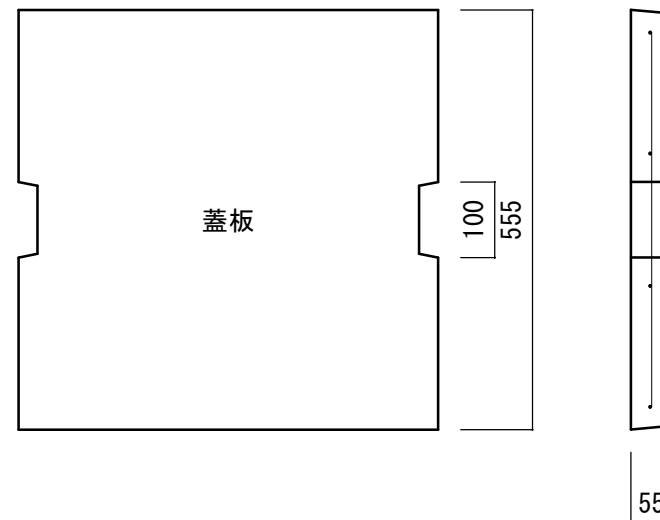
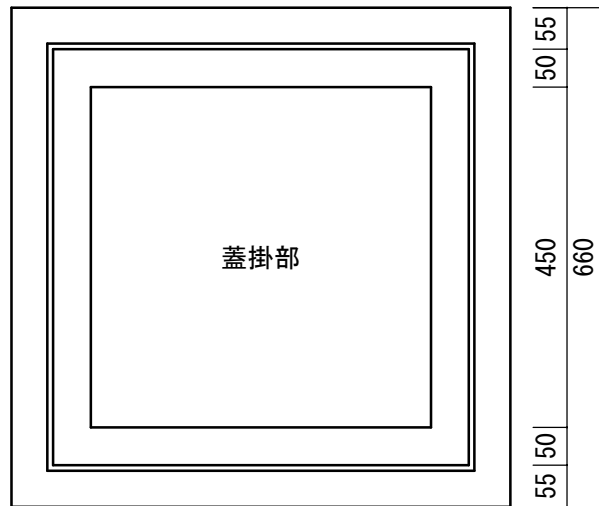

鉄筋 φ 4.0 使用

※ノックアウトは3方

製品名	角樹450×H500		
尺度	1/10	図面番号	N-K450-50
年月日	2014年9月	製品重量	本体 130kg 蓋板 43kg
 野尻コンクリート工業株式会社			

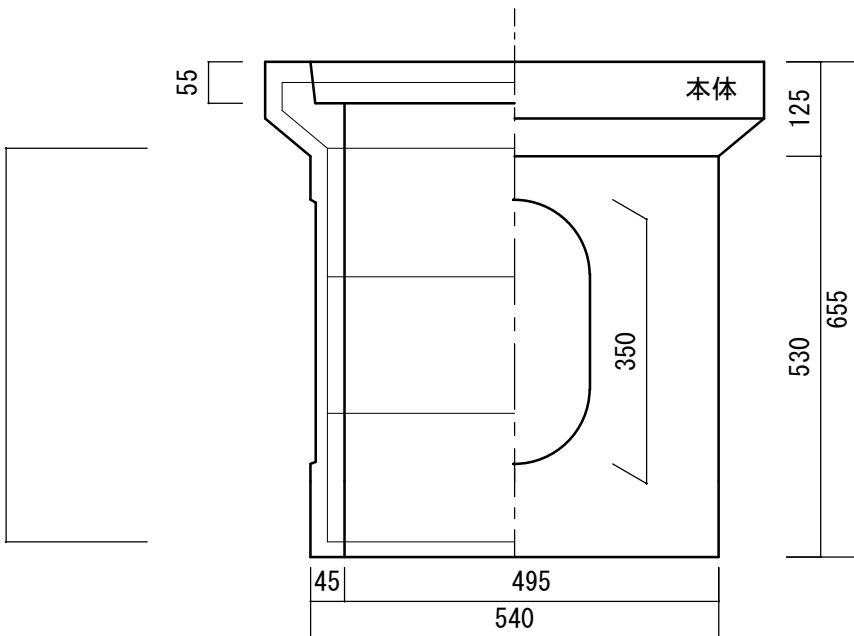
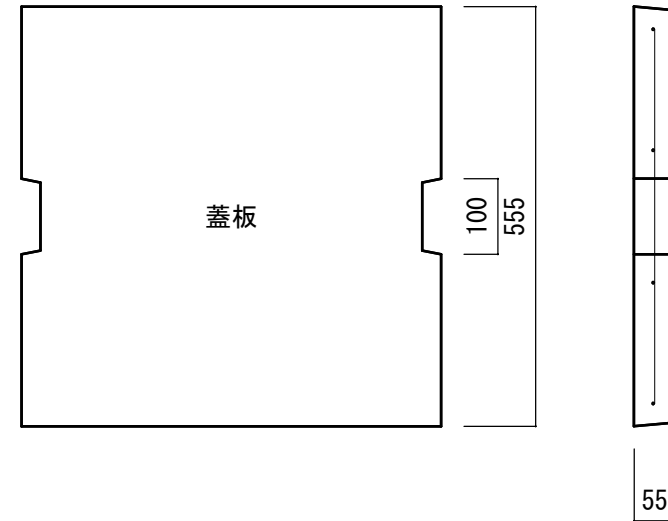
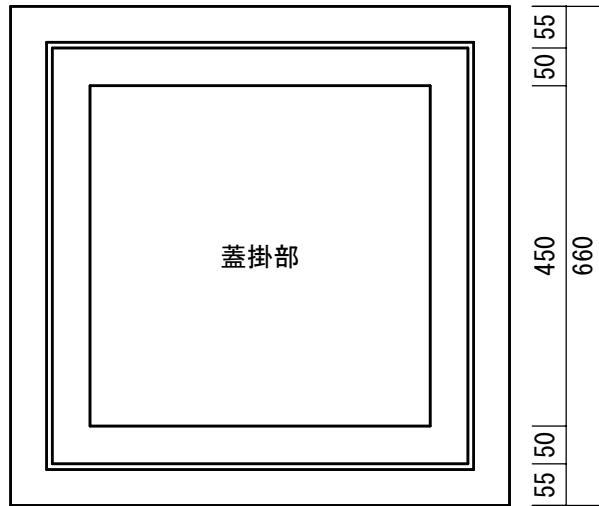

鉄筋 φ 4.0 使用

※ノックアウトは3方

製品名	角樹450×H600		
尺度	1/10	図面番号	N-K450-60
年月日	2014年9月	製品重量	本体 141kg 蓋板 43kg
 野尻コンクリート工業株式会社			

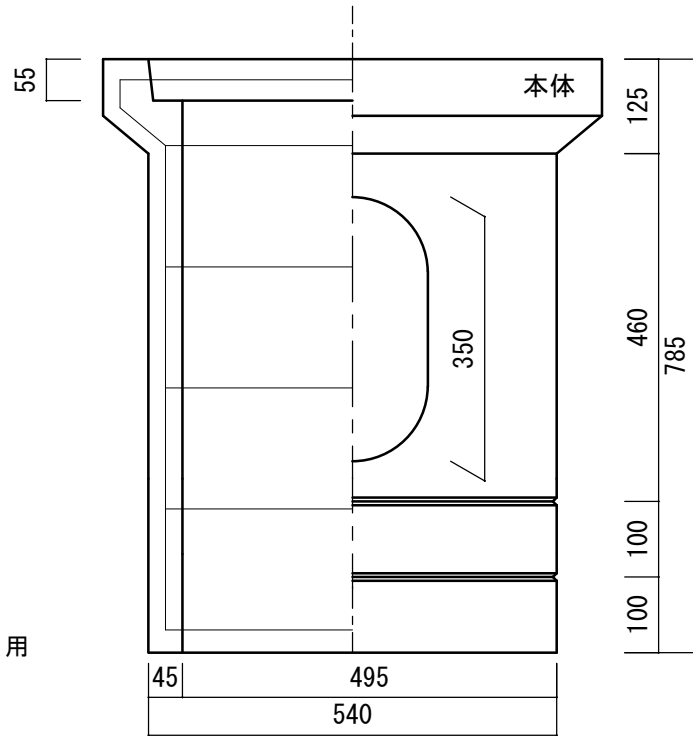
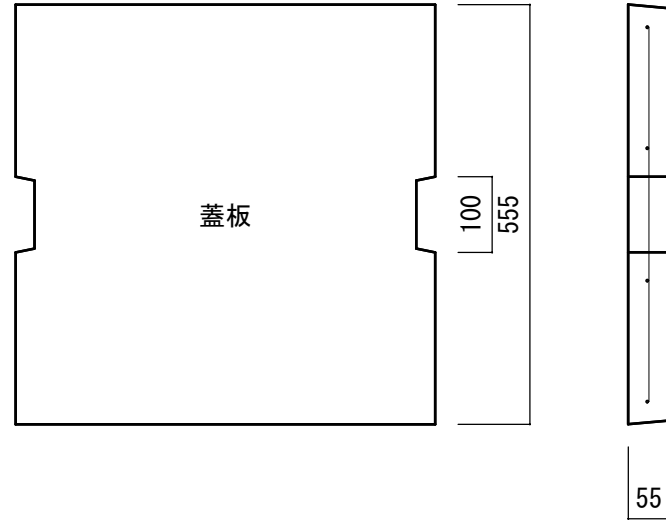
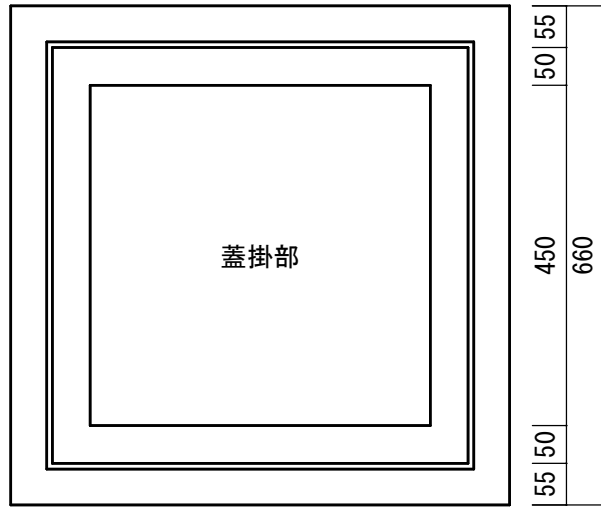

※ノックアウトは3方

製品名	角樹450×H730		
尺度	1/10	図面番号	N-K450-73
年月日	2014年9月	製品重量	本体 168kg 蓋板 43kg
 野尻コンクリート工業株式会社			

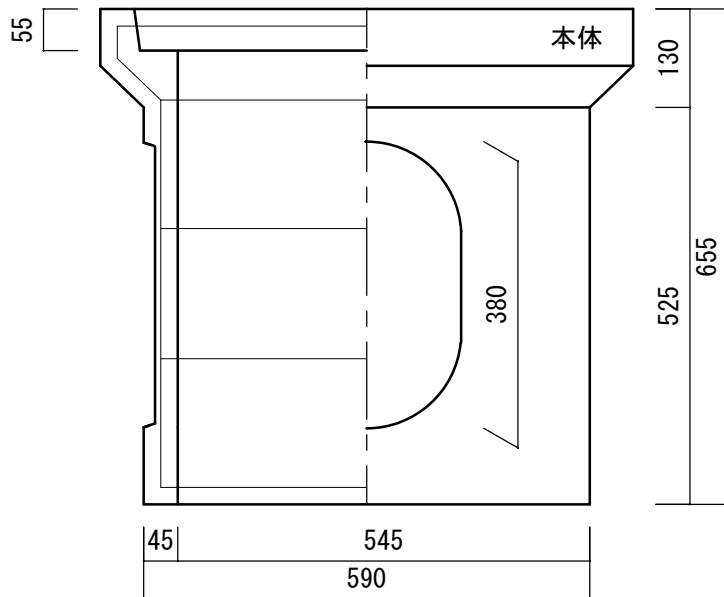
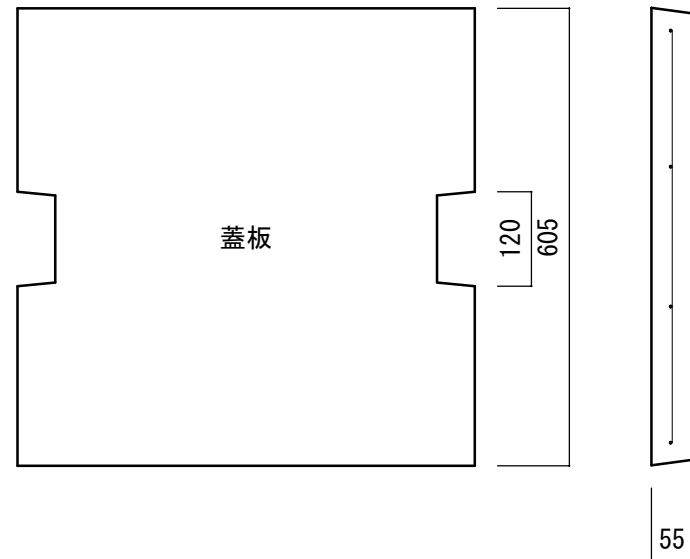
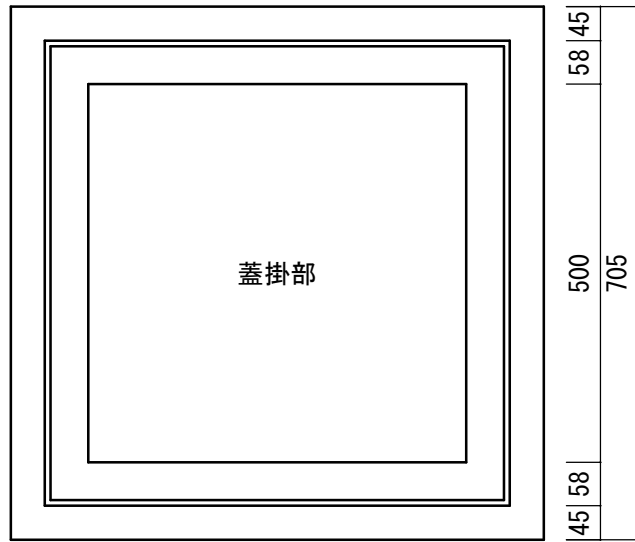

鉄筋φ4.0使用

※ノックアウトは3方

製品名	角枳500×H600		
尺度	1/10	図面番号	N-K500
年月日	2014年9月	製品重量	本体 155kg 蓋板 56kg
 野尻コンクリート工業株式会社			

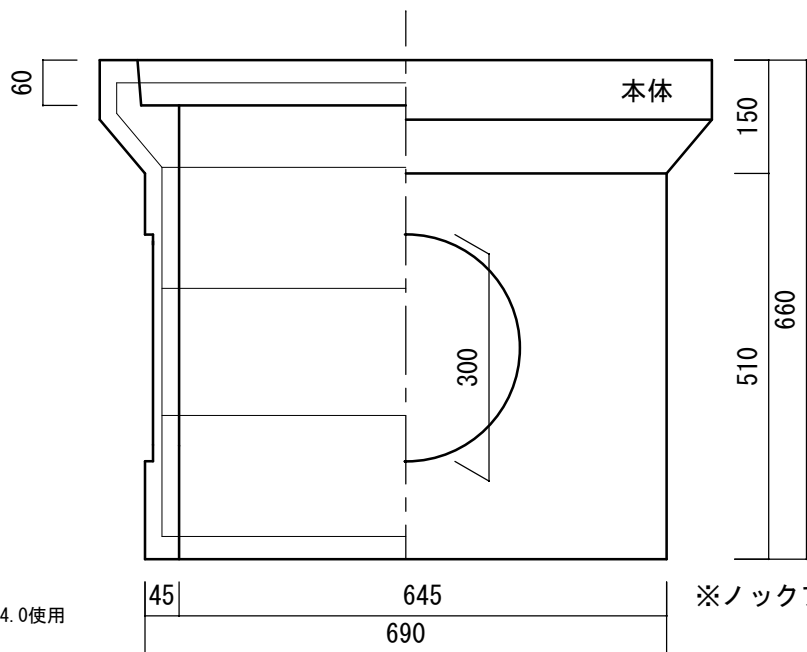
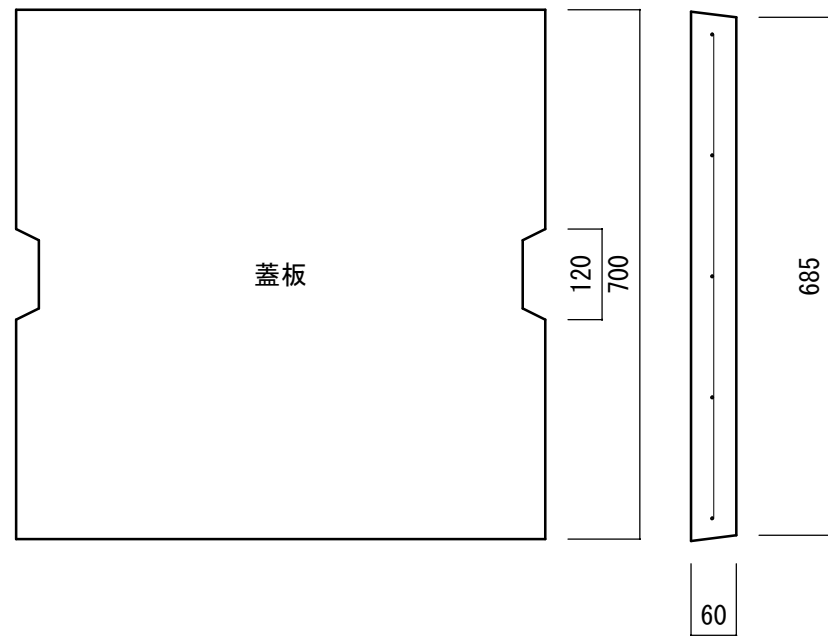
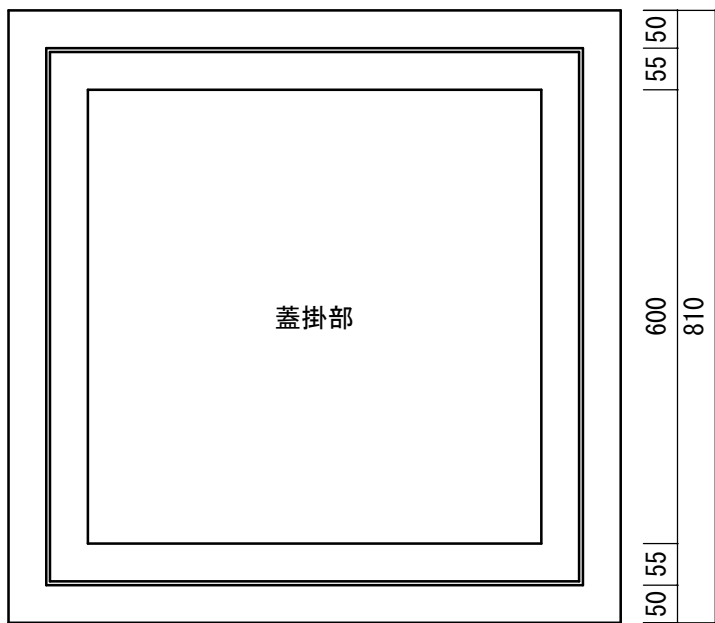

※ノックアウトは3方

鉄筋φ4.0使用

製品名	角柵600×H600		
尺度	1/10	図面番号	N-K600
年月日	2014年9月	製品重量	本体 195kg 蓋板 71kg

 野尻コンクリート工業株式会社

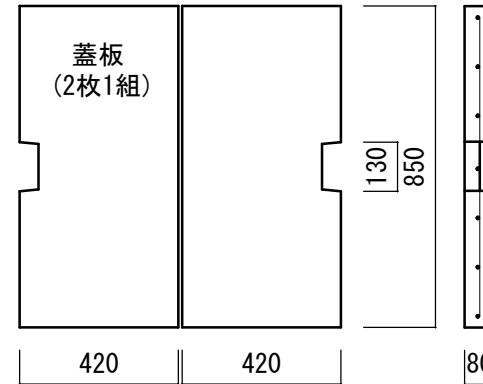
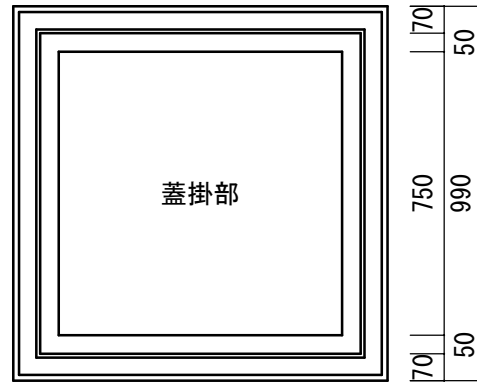

鉄筋D10使用

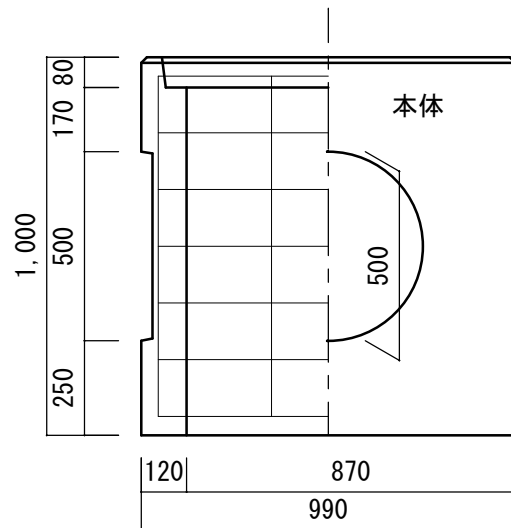

鉄筋φ6.0使用

※ノックアウトは3方

※調整リング受注生産

製品名	角柵750×H1000		
尺度	1/20	図面番号	N-K750
年月日	2014年9月	製品重量	本体 990kg 蓋板 136kg

 野尻コンクリート工業株式会社

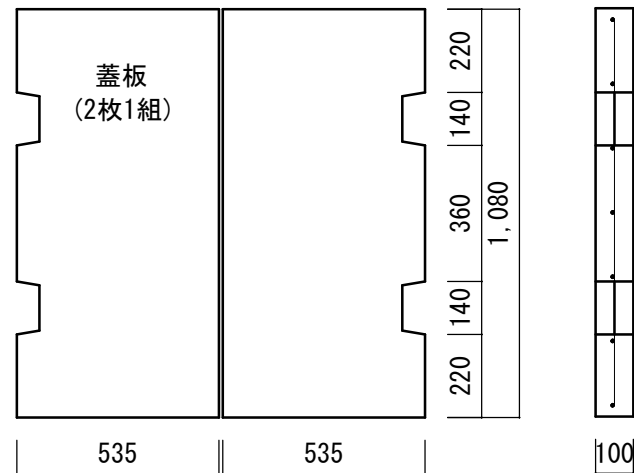
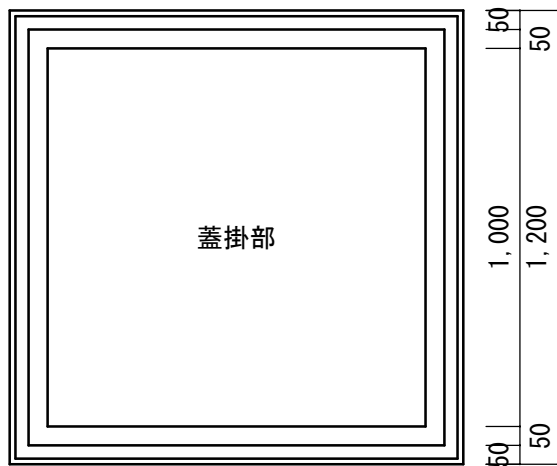

鉄筋D10使用

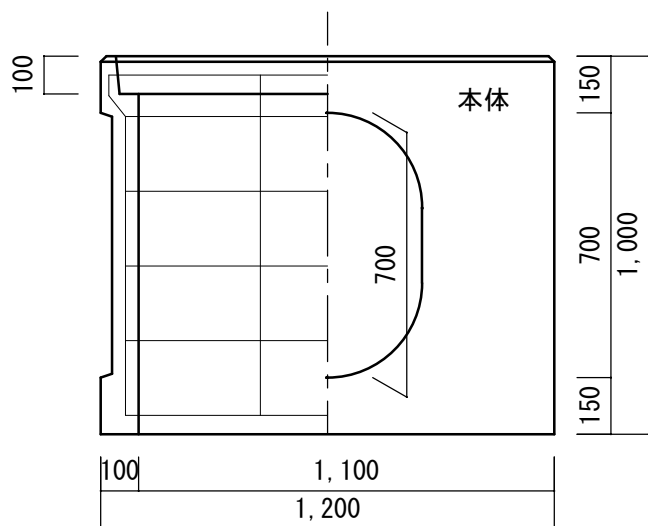

鉄筋φ6.0使用

※ノックアウトは3方

※調整リングは受注生産

製品名	角柵1000×H1000		
尺度	1/20	図面番号	N-K1000
年月日	2014年9月	製品重量	本体 1040kg 蓋板 294kg

 野尻コンクリート工業株式会社